



Synco™700



Пульт оператора

RMZ790

Пульт оператора для использования с контроллерами Synco™700.

Применение

Пульт оператора RMZ790 был специально разработан для использования со следующими моделями контроллеров:

- Контроллеры отопления RMH760B и RMK770
- Универсальные контроллеры RMU7...

Эти типы контроллеров не имеют встроенных элементов управления.

Функции

Пульт управления позволяет конфигурировать контроллер, изменять параметры в процессе работы и задавать уставки. Данные об установке хранятся в самом контроллере и не содержатся в пульте оператора. На пульте управления есть дисплей, отображающий всю информацию.

Заказ и поставка

Заказывая оборудование, пожалуйста, уточняйте количество, название и тип оборудования.

Документация оборудования

Тип документа	Номер заказа
Инструкция по работе с контроллером отопления RMH760B	74 319 0345 0*
Инструкция по работе с универсальным контроллером RMU7...	74 319 0349 0*
Техническая документация-обзор оборудования	CE1N3110en
Декларация о защите окружающей среды	CE1E3110en03

*На немецком, французском, итальянском и испанском языках

Механическое устройство

Основное устройство

Модуль управления подключается к контроллеру.

Состоит из корпуса с дисплеем, элементов управления и разъёма для подключения к контроллеру. На левой части пульта есть зажим.

Электрическое соединение происходит через штепсельный разъем. Модуль можно отключать и подключать в процессе работы контроллера.

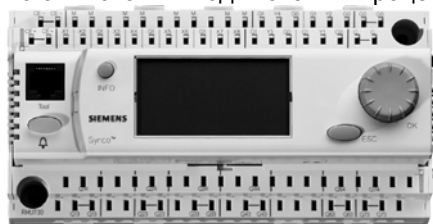

Контроллер с подключенным пультом оператора.

Рабочие элементы

Все параметры системы содержатся в меню, отображаемым на дисплее пульта оператора. Все строки меню выводятся на дисплей в виде текста.

В контроллере запрограммированы несколько языков; во время наладки активируется язык, необходимый для работы. Контроллер полностью снабжен инструкцией по работе на всех запрограммированных языках.



- 1 Дисплей
- 2 INFO кнопка
- 3 Поворотная кнопка OK
- 4 ESC кнопка

Когда задействуется какой-либо элемент управления, автоматически включается подсветка дисплея. Если устройство не работает в течение 30 минут подсветка отключается сама.

Пример отображения данных на дисплее

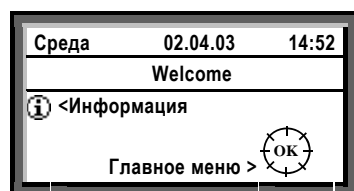

Изначальный вид дисплея

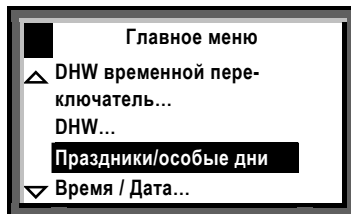

Главное меню, выбор параметров

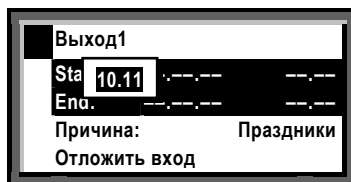

Всплывающее окно, задание параметра

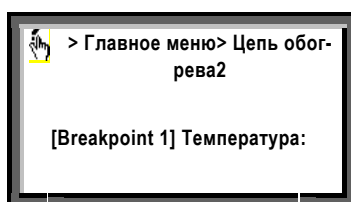

Расшифровка параметра

Примечания по монтажу

Подключение в разъем

Пульт оператора подключается к контроллеру без помощи инструментов.

Рамка для монтажа

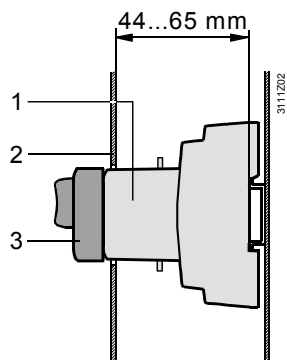

Монтаж в глубоком щите управления

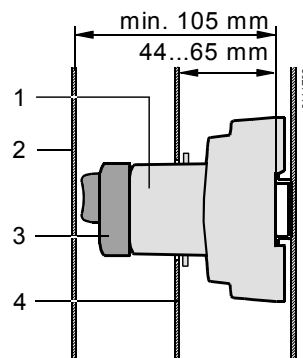

Монтаж в неглубоком щите управления

- 1 Контроллер
- 2 Дверца щита управления
- 3 Пульт оператора
- 4 Крышка клеммника

Примечание по наладке

Пульт оператора не нуждается в наладке.

Технические данные

Класс защиты корпуса	
В неглубоком щите управления	IP20 to EN 60 529
В глубоком щите управления	IP40 to EN 60 529
EMC директива	
Защита	EN 61 000-6-2
Излучение	EN 50 081-2
Дисплей	
Активная область	56×28 мм
Разрешение	128×64 точек
Корпус	
Цвет	RAL 7035 (светло-серый)
Материал	поликарбонат
Вес с упаковкой	0.089 кг

Размеры

Пульт управления

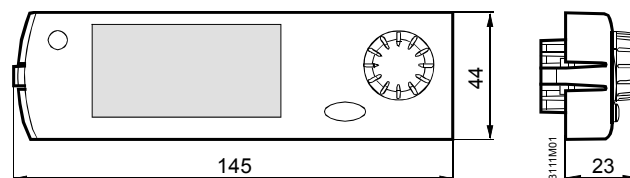

Рамка

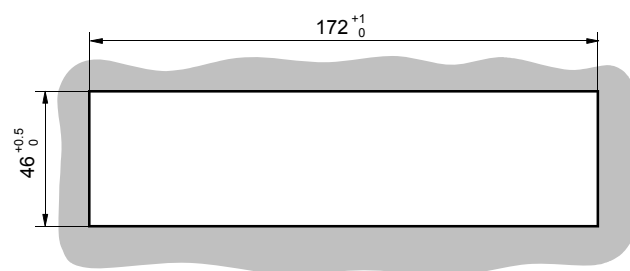

Размеры в мм

©2003 Siemens Building Technologies Ltd
Subject to alteration